

<b>MARCA</b>	ARTESANO FCHINER
<b>MODELO</b>	UNAPIEZA LARINGE PLATA
<b>PRESENTACIÓN:</b>	NO ESTÉRIL.
<b>CLASIFICACION DEL PRODUCTO</b>	CLASE II B según Directiva 93/42/CEE Anexo IX Punto 2 Regla 5

**CARACTERÍSTICAS TÉCNICAS DEL PRODUCTO**

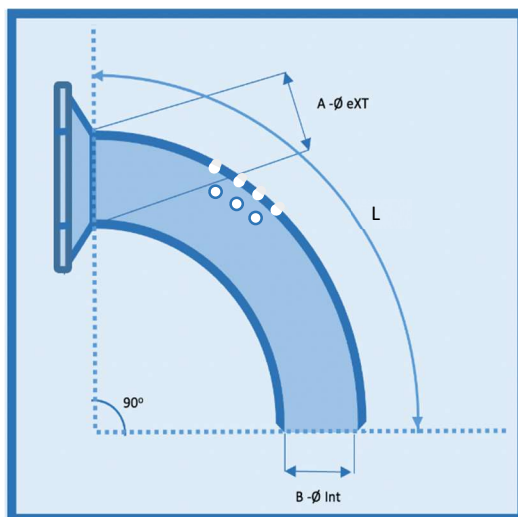











Las cánulas de Laringectomía fenestrada de plata 1 pieza de plata están formadas por la siguiente pieza:



**Pieza exterior:** Formada por un tubo de plata curvo, sin soldadura, conificado, de forma anatómica, de diámetro exterior(A) mm y longitud (L) mm, con extremo atraumático, con placa ajustable al cuello insertada en el tubo. Diámetro de luz del tubo (B) mm. La pieza lleva un fenestrado multiorificio de 10 agujeros. El título de la **plata utilizada** corresponde a [925-930] milésimas. **Título de ley.**

<b>Presentación envase</b>	ENVASE UNITARIO: Caja de cartón de 85x100x30 mm Contiene la cánula más instrucciones de uso.
<b>Caducidad</b>	5 años desde la fecha de fabricación si la cánula permanece en su embalaje sin utilizar
<b>Vida útil</b>	Las cánulas traqueales fabricadas con plata de ley están diseñadas para un uso continuo, y a largo plazo. La vida útil depende del grado de utilización, de la conservación. Se recomienda sustituir la cánula como <b>máximo tres años</b> después de la primera utilización. La vida útil de una cánula depende de muchos factores. Así, factores como, por ejemplo, composición de las secreciones, meticulosidad de la limpieza y otros aspectos que puedan ser determinantes y acortar su vida útil determinada.
<b>Condiciones de almacenamiento y etiquetado.</b>	El estuche con la cánula debe almacenarse en un lugar seco, protegido del polvo, la luz solar directa y/o el calor.
<b>Advertencia</b>	Las cánulas traqueales de plata de ley pueden adquirir con el tiempo un color oscuro debido a las características del material, proceso natural que se puede contrarrestar mediante un baño de inmersión para plata; sumerja para ello las cánulas de plata oscurecidas durante cuatro a ocho minutos en el baño. Tenga en cuenta al respecto las indicaciones del fabricante. A continuación, enjuague la cánula cuidadosamente con agua y aplique tras el secado en caso necesario una pequeña cantidad de aceite para estoma. Las cánulas de plata <b>no se deben sumergir en suero fisiológico</b> ; en el caso de un contacto prolongado pueden producirse decoloraciones, hacerse negras (cloruro de plata).
<b>LIMPIEZA DE LAS CÁNULAS (Instrucciones para el paciente)</b>	El paciente debe ser instruido por personal sanitario especializado o por el médico en el proceso de extracción e inserción de la cánula. Se recomienda limpiar la cánula externa e interna con la frecuencia necesaria y siempre que esté contaminada por moco o secreciones. Para una correcta limpieza de la cánula, el paciente debe tener en casa el material necesario: jabón neutro, suero fisiológico estéril, cepillo de limpieza de cánulas no abrasivo, lubricante hidrosoluble, gasa o paño limpio que no deje pelusas, hilos o residuos al secarse. <b>Consultar las instrucciones de uso.</b>

<b>LIMPIEZA, DESINFECCIÓN Y ESTERILIZACIÓN (Nivel hospitalario)</b>	<p>Las cánulas de plata <b>se presentan como NO ESTÉRILES</b>, se recomienda lavarlas manualmente antes de su uso. Si se requiere estéril, se pueden esterilizar siguiendo las siguientes pautas.          La limpieza, lavado, desinfección, es un paso previo e imprescindible previo a la esterilización. <b>1 Lavado manual.</b> Con un cepillo de cerdas blandas (no de metal, agua y con jabón neutro a temperatura ambiente, se limpiarán mecánicamente todas las superficies de los dispositivos médicos. Hay que desmontar la cánula si ésta se compone de dos piezas. El cepillado debe realizarse por dentro y por fuera de la cánula, enjabonar, cepillar, pasar luego el material lavado a chorro de agua destilada. Secar a temperatura ambiente con un paño limpio que no deje hilos. <b>2 Desinfección:</b> Puede usarse PERASAFE® (Según instrucciones del fabricante), o cualquier desinfectante que no contenga derivados fenólicos ni clorados. <b>3 Esterilización; autoclave: Calor húmedo:</b> Esterilice la cánula con vapor saturado a 134 grados como mínimo durante cinco minutos o a 121 grados Celsius como mínimo durante 15 minutos. <b>Calor seco:</b> aire caliente como mínimo durante 20 minutos a una temperatura de 180 °C.          Se realizará la esterilización por autoclave, según las recomendaciones definidas por la UNE-EN-285 Esterilización – Esterilizadores de vapor, en el caso de que se realice con cámara grande, o en su caso, con las recomendaciones UNE-EN -13060 Normativa Europea para los Esterilizadores de Vapor Pequeños, tipo B  <b>ATENCIÓN</b>          Para la limpieza previa: NO deben utilizarse desinfectantes que liberen cloro o contengan lejías fuertes o derivados fenólicos. Esto podría provocar daños importantes o incluso la destrucción de la cánula. Durante la esterilización con aire caliente, la cánula puede decolorarse ligeramente. Las decoloraciones no afectan al funcionamiento de la cánula.</p>
<b>Información de conformidad</b>	<p>Cumple con la Directiva 93/42/CEE.          Cumple con el Real Decreto 192_2023 por el que se regulan los productos sanitarios.          Producto certificado por IMQ S.p.A. como Organismo Notificado con el número: 0051</p>
<b>Eliminación</b>	<p><b>Conservar:</b> El embalaje original, así como las instrucciones de uso mientras durante toda la vida útil del producto. Contiene información importante sobre el producto que está usando. Cuando llegue al final de su vida o si se deteriora antes proceda de la siguiente manera:  <b>Embalaje:</b> cajita de cartón. Contenedor Azul.  <b>Cánulas:</b> <b>NO DEBEN ELIMINARSE EN LA BASURA DOMÉSTICA</b>, al final de la vida útil o si se deteriora antes, póngase en contacto con nosotros para efectuar el reciclado.  <b>COMPRAMOS LAS CÁNULAS INSERVIBLES DE PLATA.</b></p>
<b>Contacto</b>	<p><b>Francisco Chiner S.L.</b> Calle Taronja 5A 46210 Picanya (Valencia) Tlf:963753858          Fax: 963748327 WhatsApp: 673162511 Mail: fchiner@fchiner.es</p>
<b>Foto del producto</b>	<div style="text-align: center;">  </div> <div style="text-align: right; margin-top: 20px;">   <b>0051</b> </div>

<b>Simbología utilizada</b>		Fabricante		Diámetro		Caducidad		No contiene látex
	 0051	Modelo		Consultar Instrucciones de uso		No usar si el paquete está dañado		Presérvase de la humedad
		Referencia		Lote		No estéril		Presérvase del calor

**Tallas referencias medidas****Financiadas por El Sistema Nacional de Salud (Cupón Precinto)**

<i>Talla</i>	<i>Ref.</i>	<i>A mm</i>	<i>B mm</i>	<i>C mm</i>	<i>D mm</i>	<i>Código Ean</i>	<i>Código Nacional</i>	<i>Código EAN</i>
Nº 5	L1051163F	11	9	63	7	8436530071418		
Nº 6	L1061263F	12	10	63	8	8436530071425		
Nº 7	L1071363F	13	11	63	9	8436530071432		
Nº 8	L1081463F	14	12	63	10	8436530071449		
Nº 9	L1091563F	15	13	63	11	8436530074495		